

JAPAN INTERNATIONAL DIE & MOLD MANUFACTURING TECHNOLOGY EXHIBITION

INTERMOLD 2016

金型展2016

JAPAN METAL STAMPING TECHNOLOGY EXHIBITION

**金属プレス加工技術展
2016**

2016.4.20(wed)-23(sat) INTEX OSAKA

会期:2016年4月20日(水)~4月23日(土) / DATES: Apr. 20 (Wed)- Apr. 23 (Sat), 2016

**パッケージブース・
オプションレンタル備品ガイド**

**Package Booth &
Optional Rental Furniture Guide**

パッケージブースにつきましては、Bタイプお申込済みの
ご出展者様に限りご利用いただけます。
(「出展者ハンドブック」参照)

Those can use a package booth, for B type exhibitors only.
Refer to [EXHIBITOR'S MANUAL]

提出期限:2016年3月18日(金)
SUBMISSION DEADLINE: Mar. 18(Fri), 2016

お申込み・問い合わせ先 / All orders & enquiries to: 担当: 高田 In charge: Takada (Ms.)



サクラインターナショナル(株)

SAKURA International Inc.

〒545-0022 大阪市阿倍野区播磨町1-22-11

22-11, HARIMACHO 1-CHOME, ABENO-KU, OSAKA 545-0022, JAPAN

Tel: 050-5804-1338 Fax: 050-5517-4648

(平日 10:00~17:00 12:00~13:00除く)

E-mail: me@sakurain.co.jp

システムパネルの概要

System Panel Outline

- システムパネル基本寸法(サイズ:mm)
- Basic dimensions of the system panel (size in mm)

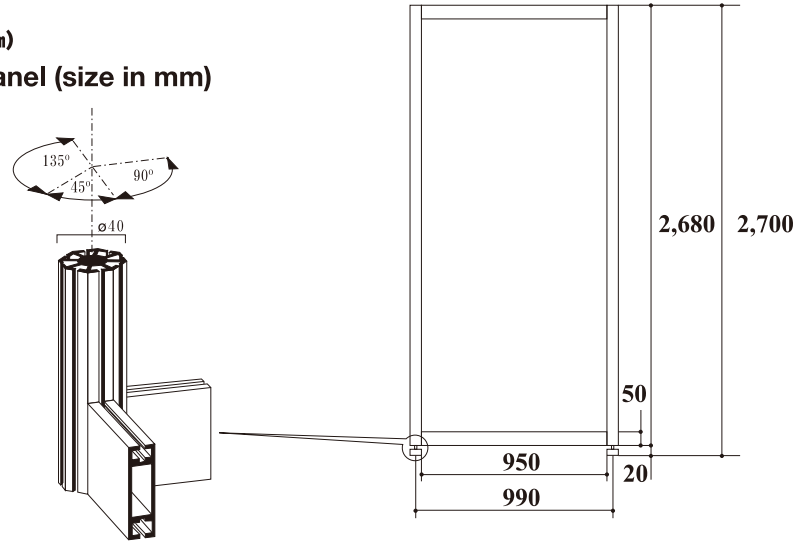

- 1小間平面図
- Floor plan for Normal 1 booth

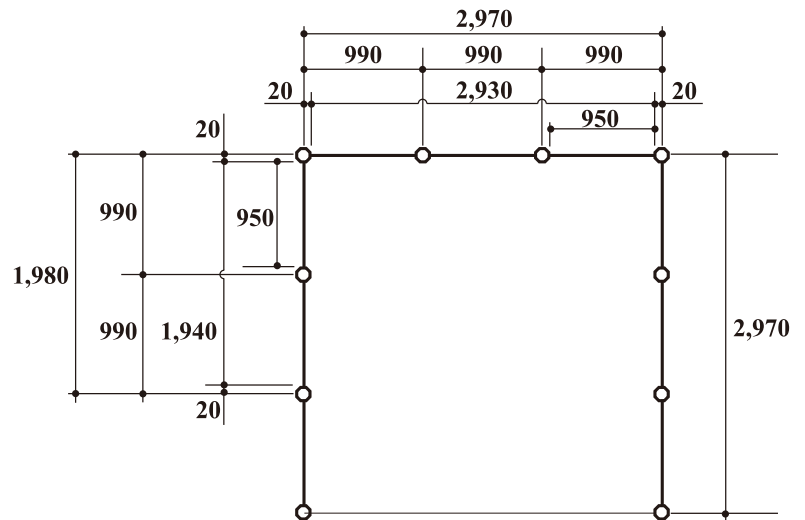

- 2小間平面図
- Floor plan for Normal 2 booths

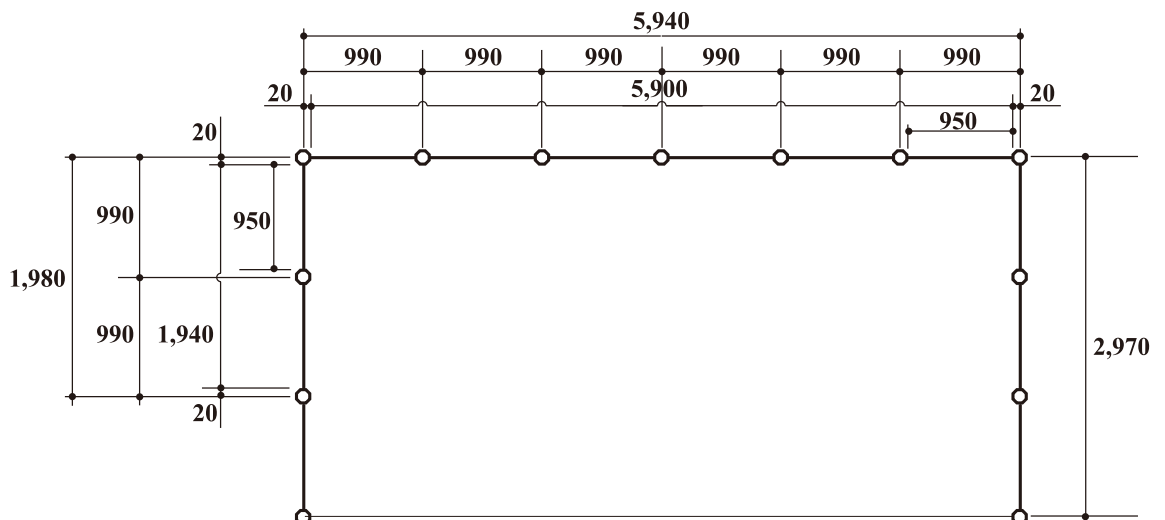

Precautions on system panel use

■ システムパネルについての注意事項

- ・約1m毎にアルミの柱が入ります。
- ・壁面となるベニヤ(4mm)には、釘、ビス、接着剤等直接打ち込み・ねじ込み及び貼り付けは出来ません。
- ・壁面パネルは再利用しますので、万一破損があった場合は資材補修費用として¥19,500/1枚あたり(税抜)を出展社様に請求させていただきます。

● 上記注意事項により下記のような対応をおすすめします。

1. システムパネルに貼れるカッティングシートがあり、色数も豊富です。
2. 下地にカッティングシートを貼ることで接着剤が使用可能になります。
3. パネル取り付けにはチェーンフック、マジックテープをご利用下さい。

● グラフィックパネルの取り付け方法

グラフィックパネルの取り付けには、2通りの方法があります。

1. チェーンフックを取り付ける方法か、テグスでパネルをつる方法。
2. マジックテープでパネルを壁面に取り付ける方法。

※マジックテープを使用することにより、パネルを傷つけず取り付けることが出来ます。

チェーンフック・マジックテープは、別紙申込書でお申し込みください。(P8参照)

■ Precautions on system panel use

- ・There is an aluminium pole at 1m intervals along each wall.
- ・It is not possible to use nails, screws, adhesives etc. directly on the system wall panel.
- ・System panels will be reused, so if there is any damage caused to the panels you will be charged JPY19,500(+tax) per panel to cover costs to repair the material.

● In observing the above precautions, please take the following measures when using the system wall panels:

1. Vinyl sticker sheeting is available to attach to the wall panel. It comes in a variety of colors.
2. After attaching the sticker sheeting to the system wall panel, it is possible to use adhesives.
3. Chain and hook sets and velcro tape are available for fixing of posters, graphic panels etc. to the wall panels.

● How to fix graphic panels to the system wall:

There are two ways of fastening your graphic panels to the system wall panel.

1. A chain and hook set may be used to hang graphic panels from the top of the system wall panel.
2. Double sided velcro tape can be used to fit a graphic panel onto the system wall panel, without damaging the wall panel.

Apply for chain and hooks, velcro tape using the application form enclosed. (P8)

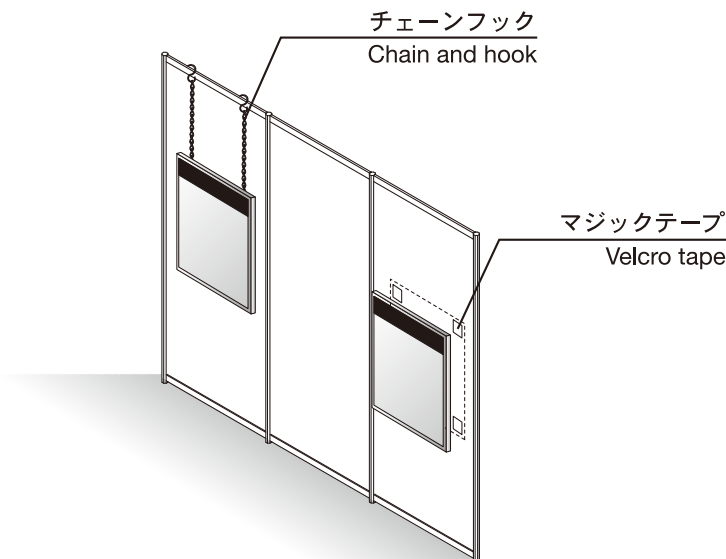

パッケージブース

Package Booth

Bタイプ

出展申込み時に選択した小間タイプにより設備内容が異なりますので各社で確認下さい。
 約9㎡(幅:約3m×奥行:約3m) ユニットシステムブースによる基本装備に電気設備と備品が装備されます。
 ※詳しくは出展者ハンドブック(P13)をご覧ください。

※床カーペットカラー・社名文字を出展者ハンドブックForm No2でお申込みください

The booth facilities vary according to the type of booth you have applied for so please check the contents carefully.
 The standard 9sqm booth (3mW x 3mD) includes electrical fittings and furnishings.

※For details please refer to P17 of the exhibitor manual.

※Carpet colour and nameplate lettering can be designated using Form 1 in the manual.



- ①壁面パネル(高さ2.7m、オフホワイト、通路側は無し) ②パラペット(高さ0.3m)
 - ③社名文字(青色・角G体・20文字程度)1組 W900mm×H200mm ④小間内カーペット(4色から選択)
 - ⑤受付カウンター(幅0.9m×奥行き0.45m×高さ0.75m)1台 ⑥パイプイス 1脚 ⑦蛍光灯(40W)2灯
 - ⑧スポットライト(100W)2灯 ⑨2口コンセント 1個 ⑩⑦～⑨に関する幹線工事費(100V 1kw)
- 詳しくは出展者ハンドブック(P13)をご覧ください。

- ①Back & side walls (2.7m H, Off-white color, There is no panel attached on the aisle side.) ②Fascia Board
- ③Company name plate (Blue characters by Square G font on white base) W900mm×H200mm
- ④Carpet (Choose one from 4 color) Furniture (Information desk (900mm×450mm×750mm)×1, Folding Chair x1)
- ⑤Lighting (Fluorescent lights(40W) x2, Spotlights(100W)x2) and Socket (Socket (100V)x1)
- ⑥Electric wiring Construction Charge (Up to 1kW(100V) included)

パッケージブース料金表(税別)

Price list (without tax)

パッケージ	タイプ	1小間(9㎡)	2小間(18㎡)	3小間(27㎡)
SR-B	展示台設置タイプ	¥30,000	¥42,000	¥60,000
SR-C	LED社名板タイプ	¥51,000	¥69,000	¥78,000
SR-D	黒部材タイプ	¥64,000	¥82,000	¥100,000

※消費税(8%)が加算されます。 ※8%consumption tax will be charged.

パッケージブース料金に含まれるもの

Items included in the package booth

	SR-B	SR-C	SR-D
パンチカーペット(別紙P19よりお選びください) Punch carpet Please choose from P.19 sample sheet.	● 15色から選択	● 15色から選択	● 15色から選択
壁面カラー/ライン・パラペット(別紙P19よりお選びください) Fascia board, Color line of a wall Please choose from P.19 sample sheet.		●	● 黒色のみ
大型社名板(白板/青ゴシック体) Big Company name board White board on blue letter. ×1	● W1800×H300		● W1800×H300
LED社名板(内照式)(白板/青ゴシック体) LED Company name board White board on blue letter. ×1		● W1800×H300	
設営、撤去費 Booth construction and Dismantling	●	●	●

※受付カウンター、パイプイス、社名板は1社につき各1ずつとなります。

The following items, and their quantities, are supplied for each unit of booth space in the package booth order (except information counter, Folding chair and company name board).

※電気・照明器具はついておりませんので、ご希望の場合は飯田電機工業(株)へお申し込みください。
 (SR-Cの内照式社名板用コンセントはつきますが、社名板以外に使用できません)

Electricity is not included. Should you require any electricity items, it will be necessary to apply for IIDA Electrical works Co., Ltd. (An outlet for internally illuminated nameboard in SR-C is mounted in the booth. However, you cannot use the outlet for other purposes except for the nameboard.)

パッケージブース

Package Booth

出展申込時にBタイプをお申込の出展者様向けにグレードアッププランを3種ご提案させていただきます。
We offer 3 kinds of optional upgrade booth for those exhibitors who have ordered package B.

Layout No. SR-B

壁面に展示台を設置して展示スペースを確保するタイプ
This package includes counters positioned around the interior booth walls for exhibit display.

SR-B-1 (1小間)



SR-B-2 (2小間)



※各小間への通路面サイドパネルは設置されません
※社名板:白板/青ゴシック体 (W1800×H300)
(ロゴ希望は別途お見積り致します)
※カーペットは色選択可能です(別紙参照P.19)

SR-B-3 (3小間)

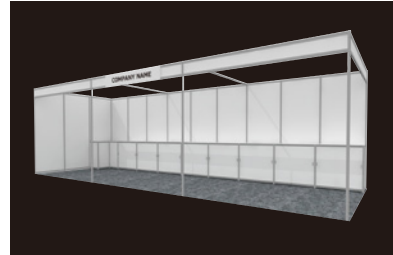

※There will be no installation of side panel for a corner booth.
※Company name will be printed on Fascia only in Gothic(Blue).
(W1800×H300)
There will be extra charge to print the LOGO and specification color.
※Please choose the color of punch carpet from color sample P19.

Layout No. SR-C

壁面のカラーラインと高輝度のLED社名板で社名を際立たせるタイプ
This type features a color panel and fascia as well as a lightbox-style nameplate for higher visibility.

SR-C-1 (1小間)



SR-C-2 (2小間)

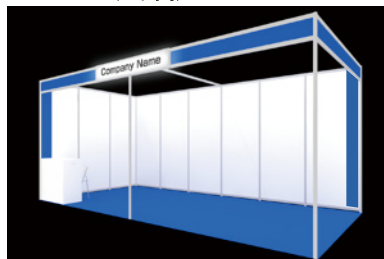

※各小間への通路面サイドパネルは設置されません
※社名板:白板/青ゴシック体 (W1800×H300)
(ロゴ希望は別途お見積り致します)
※壁面ライン・カーペットは色選択可能です
(別紙参照P.19)

SR-C-3 (3小間)

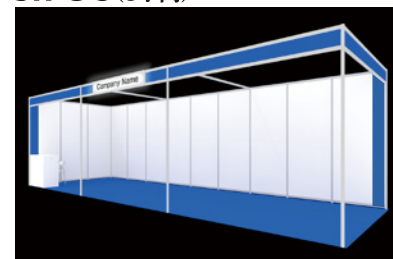

※There will be no installation of side panel for a corner booth.
※Company name will be printed on Fascia only in Gothic(Blue).
(W1800×H300)
There will be extra charge to print the LOGO and specification color.
※Please choose the color of punch carpet, Fascia board and the color line from color sample P19.

※電気・照明器具はついておりませんので、ご希望の場合は飯田電機工業(株)へお申し込みください。
(SR-Cの内照式社名板用コンセントはつきますが、社名板以外に使用できません)

Electricity is not included. Should you require any electricity items, it will be necessary to apply for IIDA Electrical works Co., Ltd. (An outlet for internally illuminated nameboard in SR-C is mounted in the booth. However, you cannot use the outlet for other purposes except for the nameboard.)

Layout No. SR-D

壁面・パラペットを黒色で統一したタイプ
This type uses black parts for all panels and fascia.

SR-D-1 (1小間)

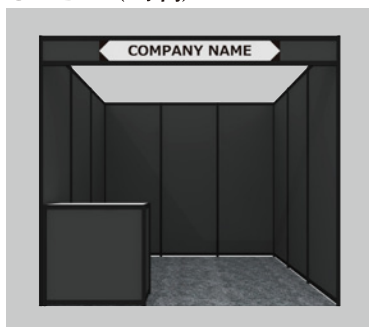

SR-D-2 (2小間)



※各小間への通路面サイドパネルは設置されません
※社名板:白板/青ゴシック体 (W1800×H300)
(ロゴ希望は別途お見積り致します)
※カーペットは色選択可能です(別紙参照P.19)
※追加の展示台はオプションレンタル備品に記載の白になりますが、ご希望の方には黒部材での展示台をご用意します。(天板色替え除く展示台) 価格は、白展示台の1.5倍になります。

SR-D-3 (3小間)



※There will be no installation of side panel for a corner booth.
※Company name will be printed on Fascia only in Gothic(Blue).
(W1800×H300)
There will be extra charge to print the LOGO and specification color.
※Please choose the color of punch carpet, Fascia board and the color line from color sample P19.
※The standard color for all additional display counters is white, however it is also possible to build these in black parts for a for a further 50% surcharge. Note the counter top will remain white.

オプションレンタル備品

Furniture

システム備品 System furniture

※黒部材についてはP.7の黒部材見本例をご参照下さい

Please refer to the illustrations on P7 for examples of the black parts.

Item No. 展示台
S-1 Display counter

白(W) (本体価格/without tax) ¥10,000-
黒(BK) (本体価格/without tax) ¥15,000-

Item No. 展示台
S-2 Display counter

白(W) (本体価格/without tax) ¥10,000-
黒(BK) (本体価格/without tax) ¥15,000-

Item No. 展示台
S-3 Display counter

白(W) (本体価格/without tax) ¥8,000-
黒(BK) (本体価格/without tax) ¥12,000-

Item No. 展示台(ヒナ段)
S-4 Display counter (Two-step counter)

白(W) (本体価格/without tax) ¥16,000-
黒(BK) (本体価格/without tax) ¥24,000-

Item No. S-1~4の展示台に
引き戸をつける(W990部分)
S-5 Display counters S-1~4 can
be fitted with a sliding door

白(W) (本体価格/without tax) ¥4,000-
黒(BK) (本体価格/without tax) ¥6,000-

(例 /E.g.)

Item No. 展示台
S-6 Display counter

白(W) (本体価格/without tax) ¥7,000-
黒(BK) (本体価格/without tax) ¥10,500-

Item No. 展示台
S-7 Display counter

白(W) (本体価格/without tax) ¥18,000-
黒(BK) (本体価格/without tax) ¥27,000-

Item No. 展示台(ヒナ段)
S-8 Display counter (Two-step counter)

白(W) (本体価格/without tax) ¥13,000-
黒(BK) (本体価格/without tax) ¥19,500-

Item No. 展示台(ヨーカン型)
S-9 Display counter (One-step counter)

白(W) (本体価格/without tax) ¥7,000-
黒(BK) (本体価格/without tax) ¥10,500-

※消費税(8%)が加算されます。 ※8%consumption tax will be charged.

オプションレンタル備品

Furniture

システム備品 System furniture

※黒部材についてはP.7の黒部材見本例をご参照下さい

Please refer to the illustrations on P7 for examples of the black parts.

Item No. 展示台(サイコロ)
S-10 Display counter
 (Cube)

白(W) (本体価格/without tax) ¥5,000-
 黒(BK) (本体価格/without tax) ¥7,500-

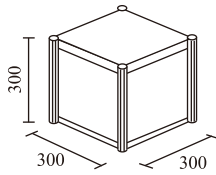

Item No. 展示台(R型)
S-11 Curved display counter

白(W) (本体価格/without tax) ¥9,000-
 黒(BK) (本体価格/without tax) ¥13,500-

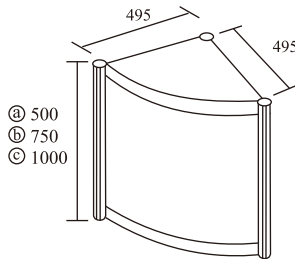

Item No. 追加仕切壁
S-12 Dividing wall

(本体価格/without tax) ¥7,000-

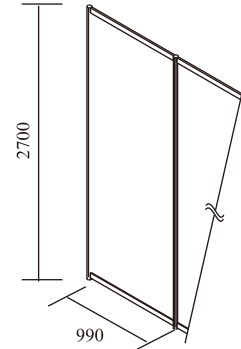

Item No. 鍵付きドア
S-13 Lockable door

白(W) (本体価格/without tax) ¥12,000-
 黒(BK) (本体価格/without tax) ¥18,000-

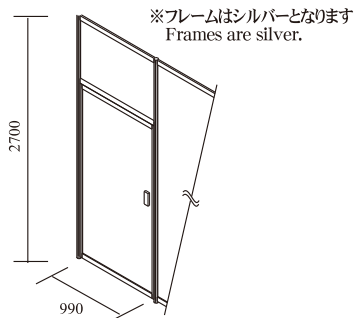

Item No. カーテン
S-14 Curtain

(本体価格/without tax) ¥8,000-

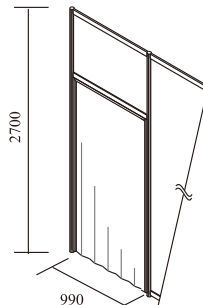

Item No. 平棚 1m
S-15 Flat shelf 1m
 (標準取り付け高さ1100mmH)
 Flat shelf 1m
 (Standard installation height 1100mmH)

(本体価格/without tax) ¥4,000-

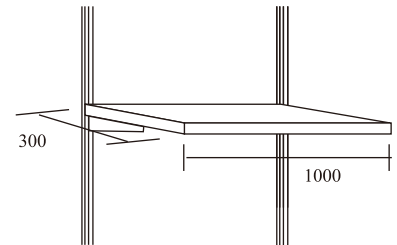

Item No. 傾斜棚
S-16 Slant shelf
 (標準取り付け高さ1100mmH)
 Slant shelf
 (Standard installation height 1100mmH)

(本体価格/without tax) ¥6,000-

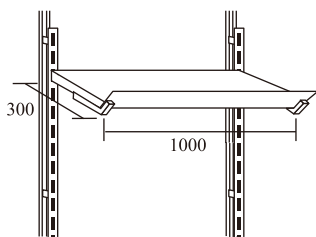

Item No. メッシュパネル
S-17 Mesh panel
 (クロームメッキ) (大)
 Mesh panel
 Chrome plated (Large size)

(本体価格/without tax) ¥5,000-

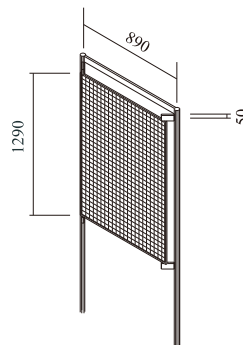

Item No. メッシュパネル
S-18 Mesh panel
 (クロームメッキ) (小)
 Mesh panel
 Chrome plated (Small size)

(本体価格/without tax) ¥5,000-

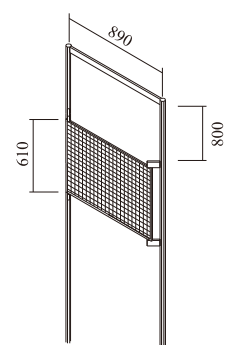

※消費税(8%)が加算されます。 ※8%consumption tax will be charged.

システム備品 System furniture

Item No. **S-19** メッシュ用フック
 Mesh hook

(本体価格/without tax) ¥200-

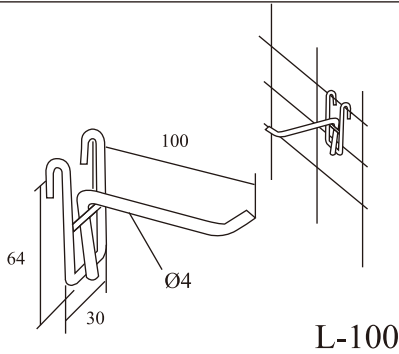

Item No. **S-20** チェーンフック(2本/組)
 Chain & hook
 (2pcs. /set)

(本体価格/without tax) ¥300-

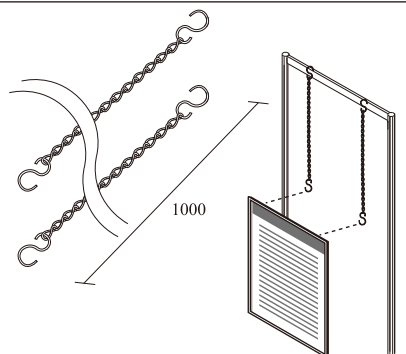

Item No. **S-21** マジックテープ(4組/袋)
 Velcro tape
 (4sets /bag)

(本体価格/without tax) ¥500-

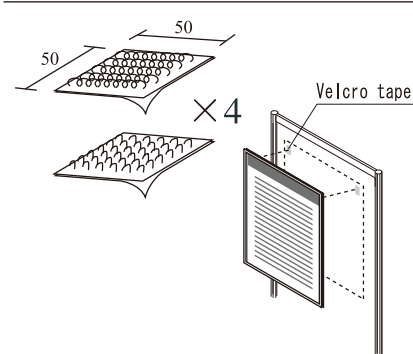

Item No. **S-22** パラペット(1枚あたり約3m)
 Fascia board

(本体価格/without tax) ¥6,000-/面

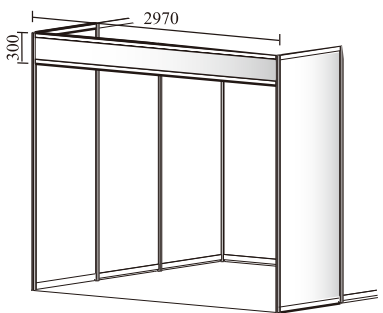

Item No. **S-23** 壁面色替え(1枚/W950)
 Colored wall panels
 (par panel. /W950)

(本体価格/without tax) ¥12,000-

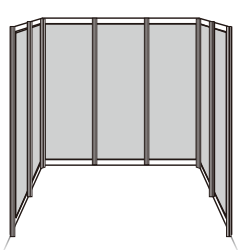

P.19色見本よりお選び下さい。
 Please choose from P.19 sample sheet.

Item No. **S-24** パンチカーペット
 (養生、押さえ共)
 Punch carpet

(本体価格/without tax) ¥22,500/小間

P.19色見本よりお選び下さい。
 Please choose from P.19 sample sheet.

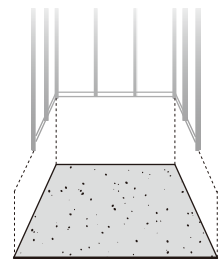

Item No. **S-25** 社名板
 Company name board

(本体価格/without tax) ¥5,000-



白板・青ゴシック体
 White board on blue letter.

※消費税(8%)が加算されます。 ※8% consumption tax will be charged.

※システム備品をお申し込みの際にはレイアウト指示書(P.18)にて、設置場所をご記入下さい。

※レイアウト指示書のご提出がない場合はブースへの納品のみでレイアウトは致しませんのでご了承ください。

※When applying for system furniture please also fill in the location plan form on page 18.

※If there is no other submission of layout directions, there will be no layout. Only the equipments will be delivered as you ordered.

黒部材見本例

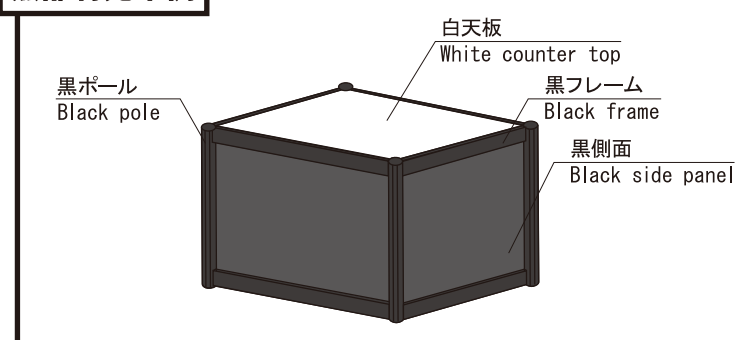

リース備品 Lease furniture

Item No. 商談セット
L-1 Meeting set

(本体価格/without tax) ¥14,000-

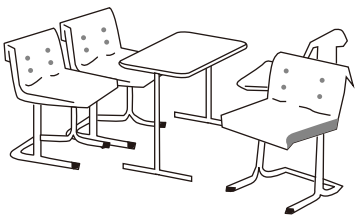

Item No. カフェテーブル
L-2 Cafe table

(本体価格/without tax) ¥2,300-

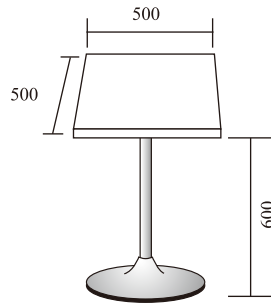

Item No. 長テーブル(白)
L-3 Rect. table (White laminate top) ④450d ⑤600d

(本体価格/without tax) ¥3,500-

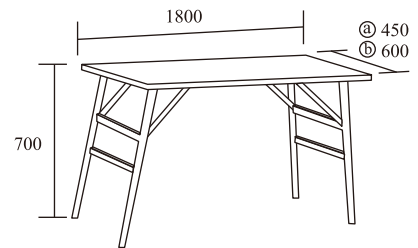

Item No. 長テーブル(白)
L-4 Rect. table (White laminate top) ④450d ⑤600d

(本体価格/without tax) ¥3,200-

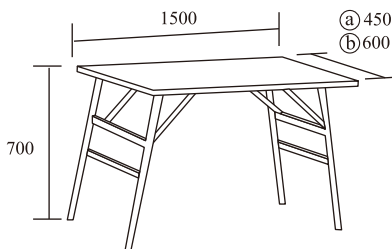

Item No. テーブルクロス
L-5 Table cloth

(本体価格/without tax) ¥650-

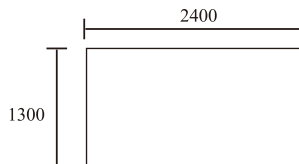

Item No. 丸テーブル
L-6 Round table

(本体価格/without tax) ¥4,000-

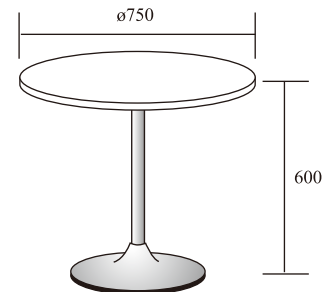

Item No. パイプイス
L-7 Folding chair

(本体価格/without tax) ¥600-



Item No. ハイチェアー
L-8 Bar stool ④430h ⑤700h

(本体価格/without tax) ¥3,200-

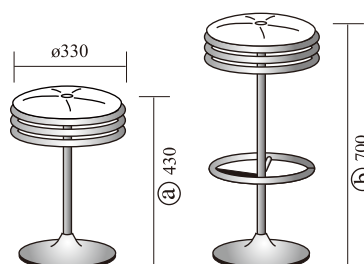

Item No. サインスタンド
L-9 Sign stand

(本体価格/without tax) ¥2,500-

※パネルはつきません。
※Panel is not included.

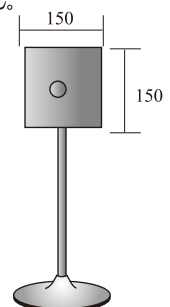

リース備品 Lease furniture

Item No. スタンドポール
L-10 Stand pole

(本体価格/without tax) ¥3,000-/本

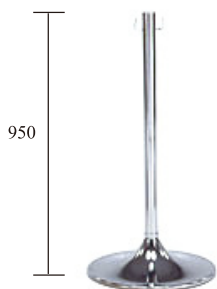

※チェーンは含まれません
 ※Chain is not included

Item No. ポールチェーン
L-11 Pole chain

(本体価格/without tax) ¥400-/1m・each

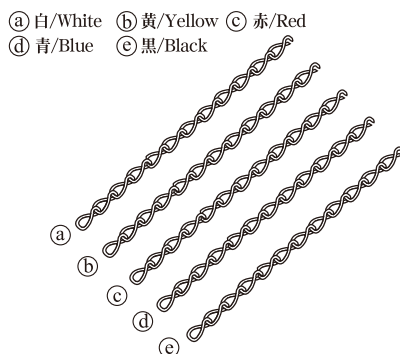

Item No. 写真パネルスタンド
L-12 Stand for graphic panel

(本体価格/without tax) ¥5,000-

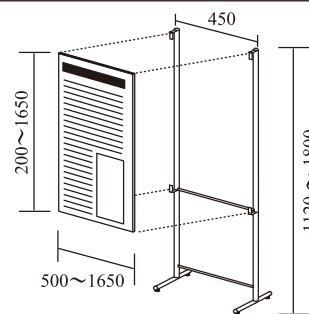

※パネルは付属しません。御社でパネルをお持ちください。
 ※Please bring your panel to on-site.

Item No. カタログスタンド(A4縦6段)
L-13 Catalog stand for A4 size (6-pocket)

(本体価格/without tax) ¥5,000-

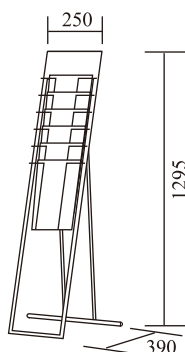

Item No. 受付カウンター
L-14 Information Counter

(本体価格/without tax) ¥6,500-

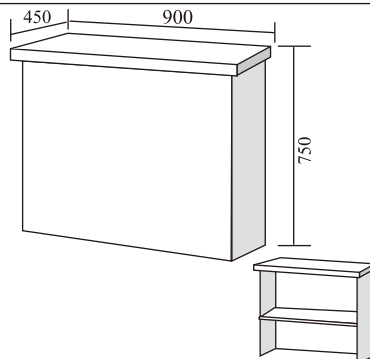

Item No. 倉庫用スチールラック(5段)
L-15 Storage shelving (5 shelves)

(本体価格/without tax) ¥6,000-

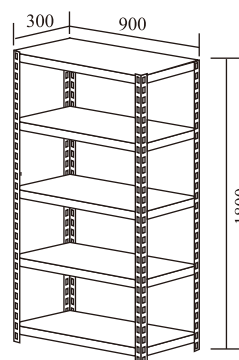

Item No. 貴名受
L-16 Namecard holder

(本体価格/without tax) ¥2,000-



Item No. ゴミ箱
L-17 Waste basket

(本体価格/without tax) ¥600-

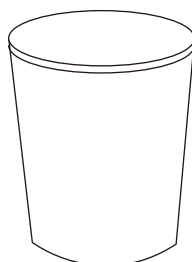



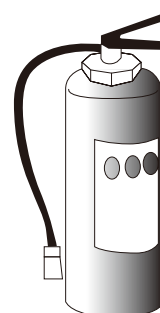

Item No. 消火器10型
L-18 Fire extinguisher

(本体価格/without tax) ¥2,500-

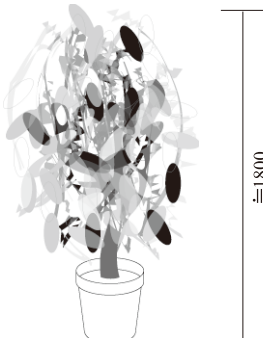
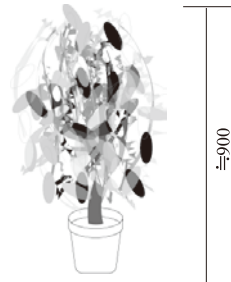
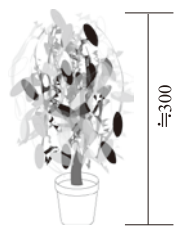
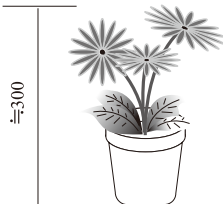
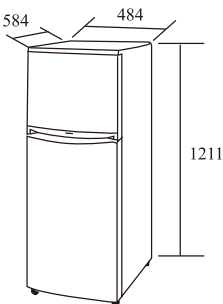
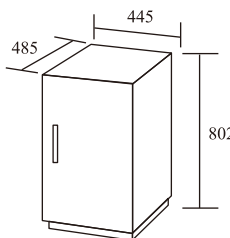

※消費税(8%)が加算されます。 ※8%consumption tax will be charged.

リース備品 Lease furniture

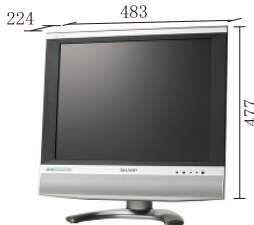
<p>Item No. 植木 (大) L-19 Plant (L)</p> <p>(本体価格/without tax) ¥3,500-</p> 	<p>Item No. 植木 (中) L-20 Plant (M)</p> <p>(本体価格/without tax) ¥2,500-</p> 	<p>Item No. 植木 (小) L-21 Plant (S)</p> <p>(本体価格/without tax) ¥1,500-</p> 
<p>Item No. 花鉢 L-22 Flower</p> <p>(本体価格/without tax) ¥1,500-</p> 	<p>Item No. 冷蔵庫 140ℓ L-23 Refrigerator 140ℓ</p> <p>(本体価格/without tax) ¥17,000-</p> <p>コンセント別途 (100V/100W) Power outlet is excluded.</p> 	<p>Item No. 冷蔵庫 70ℓ L-24 Refrigerator 70ℓ</p> <p>(本体価格/without tax) ¥13,500-</p> <p>コンセント別途 (60W) Power outlet is excluded.</p> 
<p>Item No. 音響セット (有線マイクx1、アンプx1、スピーカーx1) L-25 Sound System (本体価格/without tax)</p> <p>① ハンドマイク仕様/Handmic set ¥40,000-</p> <p>② ヘッドセット仕様/Head set ¥48,000-</p> <p>コンセント別途 Power outlet is excluded.</p> <p>①</p>  <p>②</p> 	<p>Item No. DVDプレーヤー L-26 DVD Player</p> <p>(本体価格/without tax) ¥25,000-</p> <p>コンセント別途 (100V/15W) Power outlet is excluded.</p> 	<p>Item No. 24インチ液晶ディスプレイ L-27 24" LCD Monitor</p> <p>(本体価格/without tax) ¥55,000-</p> <p>コンセント別途 (100V/70W) Power outlet is excluded.</p> 

※消費税(8%)が加算されます。 ※8%consumption tax will be charged.

リース備品 Lease furniture

Item No. 32インチ液晶ディスプレイ
L-28 32" LCD Monitor

(本体価格/without tax) ¥100,000-

コンセント別途 (100V/150W)
Power outlet is excluded.



Item No. 42インチ液晶ディスプレイ
L-29 42" LCD Monitor

(本体価格/without tax) ¥160,000-

コンセント別途 (100V/240W)
Power outlet is excluded.



Item No. 50インチ液晶ディスプレイ
L-30 50" LCD Monitor

(本体価格/without tax) ¥200,000-

コンセント別途 (100V/380W)
Power outlet is excluded.



※コンセントが必要なリース備品をお申し込みの際は、飯田電機工業(株)に、コンセントをお申し込み下さい。
(お申し込みなき場合は、コンセントが用意されません。)

Should you require any rental electrical items, it will be necessary to apply for IIDA Electrical works co., Ltd. as this is not included with the appliances.

※また、それに伴い、必ず使用容量分の一次幹線工事を飯田電機工業(株)にお申し込み下さい。
(出展者ハンドブック【書式8】電灯・電力工事申込書) (お申し込みなき場合は、電気の供給がありません。)

If you require electrical items, you must ask to IIDA Electrical Works Co., Ltd., about capacity of primary electrical contracting you use.

(Exhibitor's manual [Form 2] Electricity)

Failure to order, this will mean that your booth will not be supplied with electricity.

※消費税(8%)が加算されます。 ※8%consumption tax will be charged.

Package Booth

(フリガナ) 会社名 Company name:	小間番号 Booth No.:
住所(〒) Address: Country	
(フリガナ) ご担当者名 Name and Title in bold letters:	Tel:
	Fax:
E-mail: _____ @ _____	

パッケージブースタイプ Package Booth Type

ご希望のパターンの□にチェックしてください。Please check your preference in the boxes below.

パッケージ	タイプ	1小間(9㎡)	2小間(18㎡)	3小間(27㎡)
SR-B	展示台設置タイプ	¥30,000 <input type="checkbox"/>	¥42,000 <input type="checkbox"/>	¥60,000 <input type="checkbox"/>
SR-C	LED社名板タイプ	¥51,000 <input type="checkbox"/>	¥69,000 <input type="checkbox"/>	¥78,000 <input type="checkbox"/>
SR-D	黒部材タイプ	¥64,000 <input type="checkbox"/>	¥82,000 <input type="checkbox"/>	¥100,000 <input type="checkbox"/>

※消費税(8%)が加算されます。

※8%consumption tax will be charged.

小計(税抜) Total (without tax)	¥	(JPY)
消費税(8%) Tax(8%)	¥	(JPY)
合計(税込) Total (with tax)	¥	(JPY)

【SR-Cのみ】パラペット・壁面ライン色選択 【SR-C Only】Color of Fascia and Line

ご希望の色の□にチェックしてください。Please check your preference in the boxes below.

ピンク/Pink <input type="checkbox"/>	赤/Red <input type="checkbox"/>	黄/Yellow <input type="checkbox"/>	オレンジ/Orange <input type="checkbox"/>	水色/Light blue <input type="checkbox"/>
青/Blue <input type="checkbox"/>	紺/Navy <input type="checkbox"/>	紫/Purple <input type="checkbox"/>	黄緑/Light Green <input type="checkbox"/>	緑/Green <input type="checkbox"/>
クリーム/Cream <input type="checkbox"/>	茶/Brown <input type="checkbox"/>	グレー/Gray <input type="checkbox"/>	黒/Black <input type="checkbox"/>	

カーペット色選択 Color of Carpet

ご希望の色の□にチェックしてください。Please check your preference in the boxes below.

ピンク/Pink <input type="checkbox"/>	赤/Red <input type="checkbox"/>	霜降り黄/Yellow <input type="checkbox"/>	オレンジ/Orange <input type="checkbox"/>	水色/Light Blue <input type="checkbox"/>
青/Blue <input type="checkbox"/>	紺/Navy <input type="checkbox"/>	紫/Purple <input type="checkbox"/>	霜降り黄緑/Light Green <input type="checkbox"/>	緑/ Green <input type="checkbox"/>
霜降り茶/Light Brown <input type="checkbox"/>	茶/Brown <input type="checkbox"/>	霜降りグレー/Light Gray <input type="checkbox"/>	グレー/Gray <input type="checkbox"/>	黒/Black <input type="checkbox"/>

お申込み・問い合わせ先 / All orders & enquiries to: 担当: 高田 In charge: Takada (Ms.)



サクラインターナショナル(株)

SAKURA International Inc.

〒545-0022 大阪市阿倍野区播磨町1-22-11

22-11, HARIMACHO 1-CHOME, ABENO-KU, OSAKA 545-0022, JAPAN

Tel: 050-5804-1338 Fax: 050-5517-4648

(平日 10:00~17:00 12:00~13:00除く)

E-mail: me@sakurain.co.jp

オプションレンタル備品申込書

Order form for optional rental furniture



1/5
page

(フリガナ)
会社名
Company name:

小間番号
Booth No.:

システム備品 System furniture 提出期限：2016年3月18日 SUBMISSION DEAD LINE: Mar. 18, 2016

品番/No.	システム備品/System furniture	詳細/Detail	高さ選択/Height	単価/@¥	数量/Qty	金額/¥
S-1-W	展示台 (白) Display counter (White)	W990xD990	a: H500 b: H750 c: H1000	10,000		
S-1-BK	展示台 (黒) Display counter (Black)	W990xD990	a: H500 b: H750 c: H1000	15,000		
S-2-W	展示台 (白) Display counter (White)	W990xD700	a: H500 b: H750 c: H1000	10,000		
S-2-BK	展示台 (黒) Display counter (Black)	W990xD700	a: H500 b: H750 c: H1000	15,000		
S-3-W	展示台 (白) Display counter (White)	W990xD495	a: H500 b: H750 c: H1000	8,000		
S-3-BK	展示台 (黒) Display counter (Black)	W990xD495	a: H500 b: H750 c: H1000	12,000		
S-4-W	ヒナ段 (白) Two step counter (White)	W990xD495xH750/1000		16,000		
S-4-BK	ヒナ段 (黒) Two step counter (Black)	W990xD495xH750/1000		24,000		
S-5-W	引戸追加 (白) Add sliding door (White)		a: H500 b: H750 c: H1000	4,000		
S-5-BK	引戸追加 (黒) Add sliding door (Black)		a: H500 b: H750 c: H1000	6,000		
S-6-W	展示台 (白) Display counter (White)	W495xD495	a: H500 b: H750 c: H1000	7,000		
S-6-BK	展示台 (黒) Display counter (Black)	W495xD495	a: H500 b: H750 c: H1000	10,500		
S-7-W	L型展示台 (白) Corner Display counter (White)	W990xD495	a: H500 b: H750 c: H1000	18,000		
S-7-BK	L型展示台 (黒) Corner Display counter (Black)	W990xD495	a: H500 b: H750 c: H1000	27,000		
S-8-W	ヒナ段 (小) (白) Two step counter (White)	W990xD290xH300/600		13,000		
S-8-BK	ヒナ段 (小) (黒) Two step counter (Black)	W990xD290xH300/600		19,500		
S-9-W	ヨーカン (白) One-step counter (White)	W990xD290xH300		7,000		
S-9-BK	ヨーカン (黒) One-step counter (Black)	W990xD290xH300		10,500		
S-10-W	サイコロ (白) Cube display counter (White)	W300xD300xH300		5,000		
S-10-BK	サイコロ (黒) Cube display counter (Black)	W300xD300xH300		7,500		
S-11-W	R型展示台 (白) Curved Display counter (White)	W495	a: H500 b: H750 c: H1000	9,000		
S-11-BK	R型展示台 (黒) Curved Display counter (Black)	W495	a: H500 b: H750 c: H1000	13,500		
S-12	壁面パネル Dividing wall panel			7,000		
S-13-W	ドアユニット (白) Door unit (White)	鍵付き Lockable		12,000		
S-13-BK	ドアユニット (黒) Door unit (Black)	鍵付き Lockable		18,000		
S-14	カーテンユニット Curtain unit			8,000		
S-15	平棚 Flat shelf	標準取り付高さH1100		4,000		
S-16	傾斜棚 Slant shelf	標準取り付高さH1100		6,000		
S-17	メッシュパネル (大) Mesh panel (L)			5,000		
S-18	メッシュパネル (小) Mesh panel (S)			5,000		
S-19	メッシュ用フック Mesh hook	L-100		200		
S-20	チェーンフック Chain&hook	2本/組 2pcs./set		300		
S-21	マジックテープ Velcro tape	4個/組 4sets/bag		500		
S-22	パラペット Fascia board	1面 (3m) あたり 3m/per		6,000		

※消費税 (8%) が加算されます。 ※8% consumption tax will be charged.

オプションレンタル備品申込書



2/5
page

Order form for optional rental furniture

(フリガナ) 会社名 Company name:	小間番号 Booth No.:
--------------------------------	--------------------

システム備品 System furniture		提出期限: 2016年3月18日 SUBMISSION DEAD LINE: Mar. 18, 2016		品番/No.	システム備品/System furniture	詳細/Details (mm)	高さ選択/Height (mm)	単価/@¥	数量/Q'ty	金額/ ¥
S-23	壁面色替え Colored wall panel	1枚あたり W950/per	下記より色をお選びください↓↓	12,000						
色 Color	ピンク・Pink / 赤・Red / 黄・Yellow / オレンジ・Orange / 水色・Light Blue / 青・Blue / 紺・Navy / 紫・Purple / 黄緑・Yellow Green / 緑・Green / クリーム・Cream / 茶・Brown / グレー・Gray / 黒・Black									
S-24	パンチカーペット Punch carpet	1小間(9㎡)あたり 9sqm/per	下記より色をお選びください↓↓	22,500						
色 Color	ピンク・Pink / 赤・Red / 霜降り黄・Yellow / オレンジ・Orange / 水色・Light Blue / 青・Blue / 紺・Navy / 紫・Purple / 霜降り黄緑・Yellow Green / 緑・Green / 霜降り茶・Light Brown / 茶・Brown / 霜降りグレー・Light Gray / グレー・Gray / 黒・Black									
S-25	社名板 Company name board	W900xH200	下記に社名板文言をご記入ください↓↓	5,000						
※社名板文言(白板黒ゴシック文字)										

※消費税(8%)が加算されます。 ※8%consumption tax will be charged.

施工上のご要望、お問い合わせがございましたら下記にご記入ください。

If you have any inquiries or questions about construction please fill in the space below.

オプションレンタル備品申込書

Order form for optional rental furniture



3/5
page

(フリガナ) 会社名 Company name:	小間番号 Booth No.:
--------------------------------	--------------------

リース備品 Lease furniture		提出期限：2016年3月17日 SUBMISSION DEAD LINE: Mar. 17, 2016			
品番/No.	リース備品/Lease furniture	詳細/Details(mm)	単価/¥	数量/Q'ty	金額/¥
L-1	商談セット	Meeting set		14,000	
L-2	カフェテーブル(四角)	Square table		2,300	
L-3	長テーブル(白)	Rect. table	a: W1800xD450	3,500	
			b: W1800xD600	3,500	
L-4	長テーブル(白)	Rect. table	a: W1500xD450	3,200	
			b: W1500xD600	3,200	
L-5	テーブルクロス(白)	Table cloth		650	
L-6	丸テーブル	Round table		4,000	
L-7	パイプイス	Folding chair		600	
L-8	ハイチェア	Bar stool	a: H430	3,200	
			b: H700	3,200	
L-9	サインスタンド	sign stand		2,500	
L-10	スタンドポール	Stand pole		3,000	
L-11	ポールチェーン	Plastic chain White	色をお選びください↓↓		400
			色/Color a:白/White b:黄/Yellow c:赤/Red d:青/Blue e:黒/Black		
L-12	パネルスタンド	Stand graphic panel		5,000	
L-13	カタログスタンド A4縦6段	Catalog stand for A4 size(6-pocket)		5,000	
L-14	受付カウンター	Info. counter		6,500	
L-15	スチールラック(5段)	Strage shelving (5shelves)		6,000	
L-16	貴名受	Namecard holder		2,000	
L-17	ゴミ箱	Waste basket		600	
L-18	消火器10型	Fire extinguisher		2,500	
L-19	植木(大)	Plant(L)		3,500	
L-20	植木(中)	Plant(M)		2,500	
L-21	植木(小)	Plant(S)		1,500	
L-22	花鉢	Flower		1,500	
L-23	冷蔵庫140L	Refrigerator		17,000	
L-24	冷蔵庫70L	Refrigerator		13,500	
L-25a	音響セット ハンドマイク仕様	Sound system(hand mic set)		40,000	
L-25b	音響セット ヘッドセット仕様	Sound system(head set)		48,000	
L-26	DVDプレイヤー	DVD player		25,000	
L-27	24インチ液晶ディスプレイ	20inch LCD Monitor		55,000	
L-28	32インチ液晶ディスプレイ	32inch LCD Monitor		100,000	
L-29	42インチ液晶ディスプレイ	42inch LCD Monitor		160,000	
L-30	50インチ液晶ディスプレイ	50inch LCD Monitor		200,000	

※消費税(8%)が加算されます。
※8%consumption tax will be charged.

小計(税抜) Total(without tax)	¥	(JPY)
消費税(8%) Tax(8%)	¥	(JPY)
合計(税込) Total(with tax)	¥	(JPY)

出展者情報 Exhibitor's Data

(フリガナ) 会社名 Company name:	小間番号 Booth No.:
住所(〒) Address: Country	
(フリガナ) ご担当者名 Name and Title in bold letters:	Tel:
	Fax:
E-mail: _____@_____	

請求について About Payment

パッケージブース、オプション備品をご注文のご出展者様には、請求書をお送りしますので会期1週間前の

2016年4月13日まで に下記の口座にお振込みください。振込手数料は御社で負担をお願い致します。

※All pre-orders must be accompanied by payment in Japanese Yen Cash to: Sakura International Inc. by Apr 13, 2016.
All bank charges are to be paid by applicant.

三菱東京UFJ銀行 玉出支店(タマデシテン)
普通 0307128 サクラインターナショナル株式会社
The Bank of Tokyo-Mitsubishi UFJ, Ltd. Tamade Branch, Osaka
Account Number: 0307128 Ordinary saving Account (Swift Code: BOTKJPJT)

※現場でのオーダーに関しましては、すべて現金精算とさせていただきますのでご了承ください。

※Please prepare Japanese Yen for payment of your extra orders on site.

施工・キャンセルについてのご確認 About construction&cancel

- ・締切後のオーダー、または現場でのオーダーにつきましては、ご希望の備品をご用意できない場合がございます。
- ・レイアウト指示書(P.18)のご提出がない場合は、ご注文の備品の納品のみとなりますので是非ご提出ください。
- ・ご入金後のキャンセル、搬入日・会期当日のキャンセルは撤去のみ行いますが、ご返金は致しませんのでご了承ください。
- ・電気関係備品についてのお申込み、お問い合わせは飯田電機工業(株)へお願いいたします。

以上の事項をご了承いただけましたら、下記にご署名をお願い致します。

- ・If you order after the deadline or order at on-site, it may be hard to prepare the equipments as your requested.
- ・If there is no other submission of layout directions (on page 18), there will be no layout. Only the equipments will be delivered as you ordered.
- ・When you cancel after your payment, Move-in day, or on site of exhibition, we will remove the furniture from your booth. Also, cash refunds are not given in this case.
- ・All electrical orders will be handled directly by Iida Electrical Works.
As you understand the contents above, please sign there at the bottom.

会社名
Company name

担当者名
In charge

お申込み・問い合わせ先 / All orders & enquiries to: 担当: 高田 In charge: Takada (Ms.)



サクラインターナショナル(株) SAKURA International Inc.

〒545-0022 大阪市阿倍野区播磨町1-22-11

22-11, HARIMACHO 1-CHOME, ABENO-KU, OSAKA 545-0022, JAPAN

Tel: 050-5804-1338 Fax: 050-5517-4648

(平日 10:00~17:00 12:00~13:00除く)

E-mail: me@sakurain.co.jp

レイアウト指示書

Location plan for system furniture



5/5
page

システム備品、(P6~8)を申し込まれる際には
記入例を参照し、設置場所をご記入下さい。

**For those exhibitors who have ordered optional system furniture ,
please draw a plan indicating the desired position of the items.**

(フリガナ)
会社名
Company name:

小間番号
Booth No.:

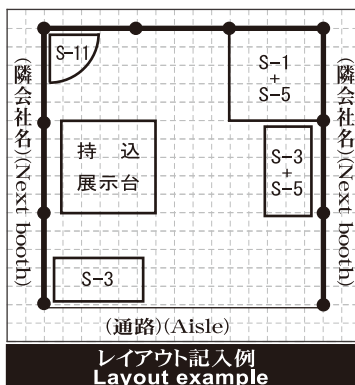

<Front>
小間正面

※上から見た図でご記入下さい。
Please draw your booth as per the example

※レイアウト指示書のご提出がない場合はブースへの納品のみでレイアウトは致しませんのでご了承ください。

If there is no other submission of layout directions, there will be no layout. Only the equipments will be delivered as you ordered.

COLOR SAMPLE

壁面パネル (14色) / Wall panel (14Colors)

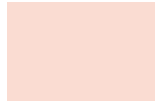

LK-311
ピンク/Pink



LK-300
赤/Red



LK-201
黄/Yellow



LK-313
オレンジ/Orange



LK-910
水色/Light Blue



LK-907
青/Blue



LK-900
紺/Navy



LK-352
紫/Purple



LK-506
黄緑/Light Green



LK-502
緑/Green

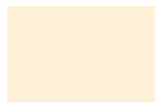

LK-316
クリーム/Cream



LK-370
茶/Brown



LK-105
グレー/Gray



LK-101
黒/Black

パンチカーペット (15色) / Punch carpet (15Colors)



ピンク/Pink



赤/Red



霜降り黄/Yellow

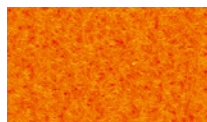

オレンジ/Orange

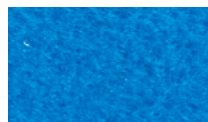

水色/Light Blue



青/Blue



紺/Navy

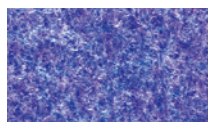

紫/Purple

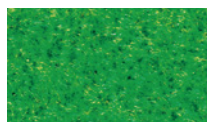

霜降り黄緑/Light Green

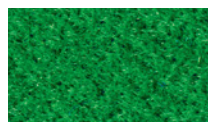

緑/Green



霜降り茶/Light Brown

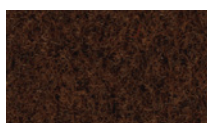

茶/Brown

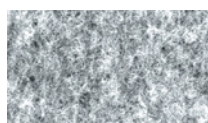

霜降りグレー/Light Gray

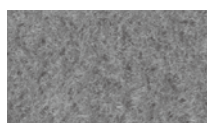

グレー/Gray



黒/Black

※上記の色見本は印刷の都合上、実際の色味、発色と異なる事があります。

※The actual colors may vary slightly from those printed above.